

## 2-kanalowy odbiornik radiowy podtynkowy firmy Rojaflex RWE2

Do wszystkich nadajników radiowych  
Rojaflex



Ogólne wskazówki zasad bezpieczeństwa .....	1
Sterowanie/dane techniczne/zawartość opakowania .....	2
Instrukcja montażu .....	3
Sterowanie roletą .....	4
Ustawienia .....	5 – 6
Informacje kontaktowe.....	7



Niżej podpisany zapewnia, że poniżej wymienione odbiorniki radiowe są zgodne z normami i dyrektywami  
R&TTE 1999/5/EC, 2004/108/EG  
Model:Rojaflex RWE2

DIN EN 300220-3

Schoenberger Germany Enterprises GmbH & Co. KG  
Zechstraße 1-7  
82069 Hohenschäftlarn



Michael Mayer  
Prezes



## Ogólne wskazówki zasad bezpieczeństwa



Przy wszystkich pracach związanych z urządzeniami elektrycznymi istnieje zagrożenie życia poprzez porażenie prądem.

- Podłączenie silnika rurowego jak też wszystkie prace związane z urządzeniami elektrycznymi powinny być przeprowadzone przez wykwalifikowaną osobę. Instrukcja montażu znajduje się na stronie 5.
- Prace montażowe i przyłączeniowe powinny być przeprowadzane przy wyłączonym napięciu.



Nieprzestrzeganie tych zasad może stanowić zagrożenie życia!

Należy przestrzegać przepisów dotyczących instalacji

w pomieszczeniach wilgotnych.

W przypadku prac przeprowadzanych w pomieszczeniach wilgotnych należy zwrócić uwagę na przepisy DIN VDE 0100, część 701 i 702. Przepisy te mówią o obowiązkowych środkach ochrony.



Korzystanie z wadliwych urządzeń może stanowić zagrożenie życia, jak również może prowadzić do wyrządzenia szkód materialnych. (zwarcie, porażenie prądem)

- Nigdy nie należy używać uszkodzonego lub zniszczonego urządzenia.
- Sprawdź czy nie są uszkodzone kable zasilania i napędu.
- W przypadku stwierdzenia uszkodzeń urządzenia skontaktuj się z naszym serwisem. (patrz ostatnia strona)



Niewłaściwe użytkowanie może powodować ryzyko wystąpienia obrażeń.

- Podczas pracy rolety osoby powinny znajdować się w bezpiecznej odległości aż do momentu zakończenia pracy rolety.

Należy poinformować wszystkie osoby użytkujące silniki rurowe w zakresie bezpieczeństwa.

- Należy zabronić dzieciom bawić się zamocowanymi i niezamocowanym (nadajniki) elementami sterowania.
- Przechowuj nadajnik radiowy z dala od dzieci aby przez zabawę nie wprowadziły nadajnika w tryb programowania.
- Prace związane z konserwacją rolety przeprowadzać przy wyłączonym prądzie.

### WAŻNE

Zgodnie z normą DIN EN 13695 należy zwrócić uwagę aby pancerz był obustronnie zaretowany zgodnie z normą EN 12045

## i Właściwe użytkowanie/warunki użytkowania

Odbiorników radiowych należy używać tylko do otwierania i zamykania rolety lub markizy.

### WAŻNE

- Przewód napędu powinien być poprowadzony w odpowiedniej osłonie (kanale instalacyjnym) do skrzynki przyłączeniowej zgodnie z lokalnymi przepisami. Upewnij się, czy kabel silnika nie ma kontaktu z pancerzem rolety.

Warunki użytkowania

- Dla podłączenia elektrycznego musi być w miejscu instalacji stały dopływ prądu 230 V/50 Hz.
- Używać tylko oryginalnych części i akcesoriów producenta.



## Ważne wskazówki montażu

### WAŻNE

- Przed montażem należy porównać dane dotyczące napięcia/ częstotliwości, które znajdują się na tabliczce znamionowej z danymi lokalnej sieci.
- Przed instalacją odbiornika radiowego należy zdemontować bądź wyłączyć niepotrzebne urządzenia lub przewody.

Po rozpakowaniu sprawdzić:

- Zawartość opakowania z informacjami dotyczącymi zawartości opakowania.
- Typ odbiornika z danymi znajdującymi się na tabliczce znamionowej.

## Sterowanie

Odbiornikiem RWE2 można sterować manualnie silnik rolety, markizy lub żaluzji.

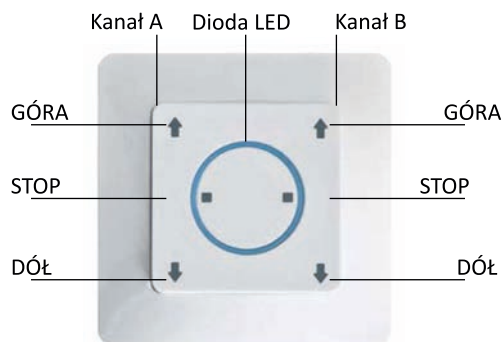

REW2

## Dane techniczne

### Dane techniczne

Zapotrzebowanie elektryczne	220V ~ 240 V, 50 Hz
Obciążenie sieciowe	<600 W
Stopień ochrony	IP 30
Dopuszczalna temperatura otoczenia	-10°C do +50°C
Częstotliwość radiowa	433,92 MHz
Kanały	Odbiornik może zapamiętać maksymalnie 40 kanałów (20 na jeden kanał odbiornika)
Kompatybilność	Kompatybilny ze wszystkimi nadajnikami radiowymi Rojaflex

## Zawartość opakowania

Po rozpakowaniu sprawdzić zawartość opakowania z poniższymi danymi

1. Mostek z tworzywa sztucznego
2. Moduł odbiornika radiowego RWE2 w kolorze białym
3. Ramka ścienna w kolorze białym

Instrukcja obsługi

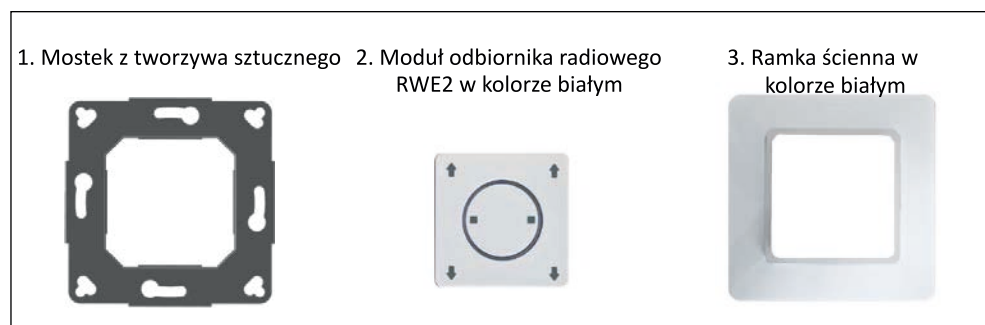

## Montaż

1. Wyjąć moduł odbiornika radiowego wraz z zasilaczem z mostka i ramki ściiennej (trzymając zewnętrzną obudowę po bokach mocno nacisnąć kciukiem z tyłu zasilacz odbiornika)
2. Przymocować mostek w odpowiedniej puszcze podtynkowej (do nabycia w sklepach specjalistycznych lub na stronie [www.rojaflex.com](http://www.rojaflex.com).)
3. Zamontować przewody zgodnie z poniższym schematem przyłączenia.



Przy podłączaniu należy zwrócić uwagę na to, aby ramka zewnętrzna znajdowała się już na odbiorniku radiowym.

4. Po przeprowadzonej instalacji wcisnąć moduł odbiornika radiowego wraz z ramką zewnętrzną do zainstalowanego mostka.

## Podłączenie

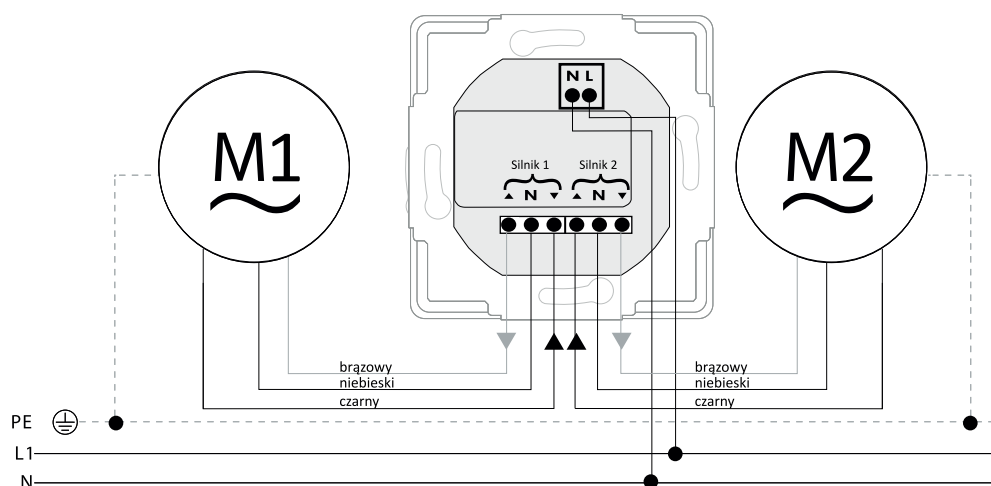

Przy wszystkich pracach związanych z urządzeniami elektrycznymi istnieje zagrożenie życia poprzez porażenie prądem.

Podłączenie silnika rurowego do sieci, jak też wszystkie prace związane z urządzeniami elektrycznymi powinny być przeprowadzone przez wykwalifikowaną osobę i zgodnie z planami przyłączenia znajdującymi się w niniejszej instrukcji obsługi.

- Prace montażowe i przyłączeniowe powinny być przeprowadzane przy wyłączonym napięciu.

## Kompatybilne nadajniki radiowe, ręczne i ściennie

### Ręczne nadajniki radiowe

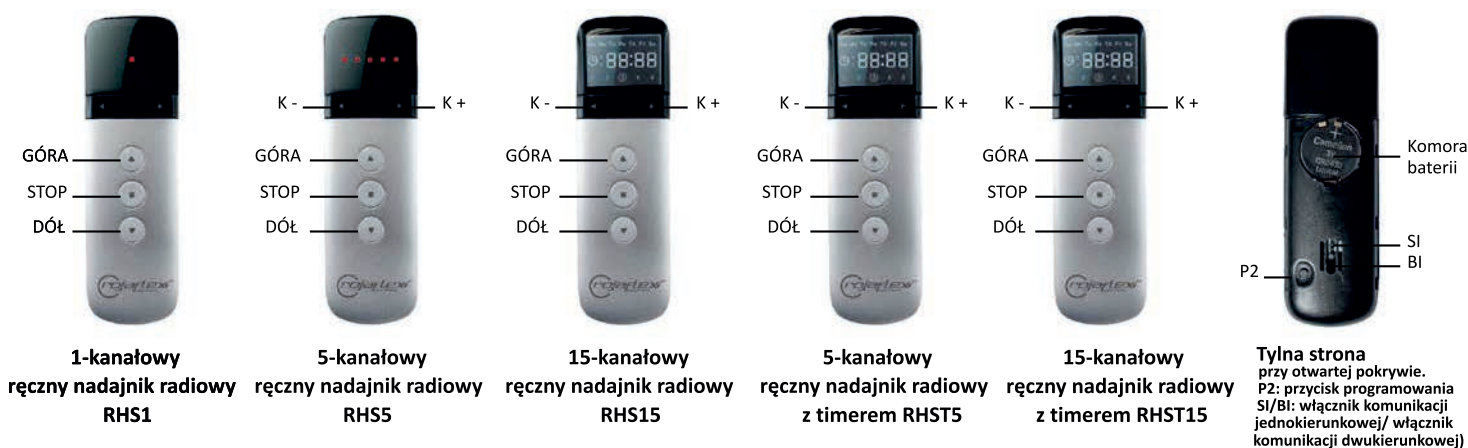

### Ścienne nadajniki radiowe

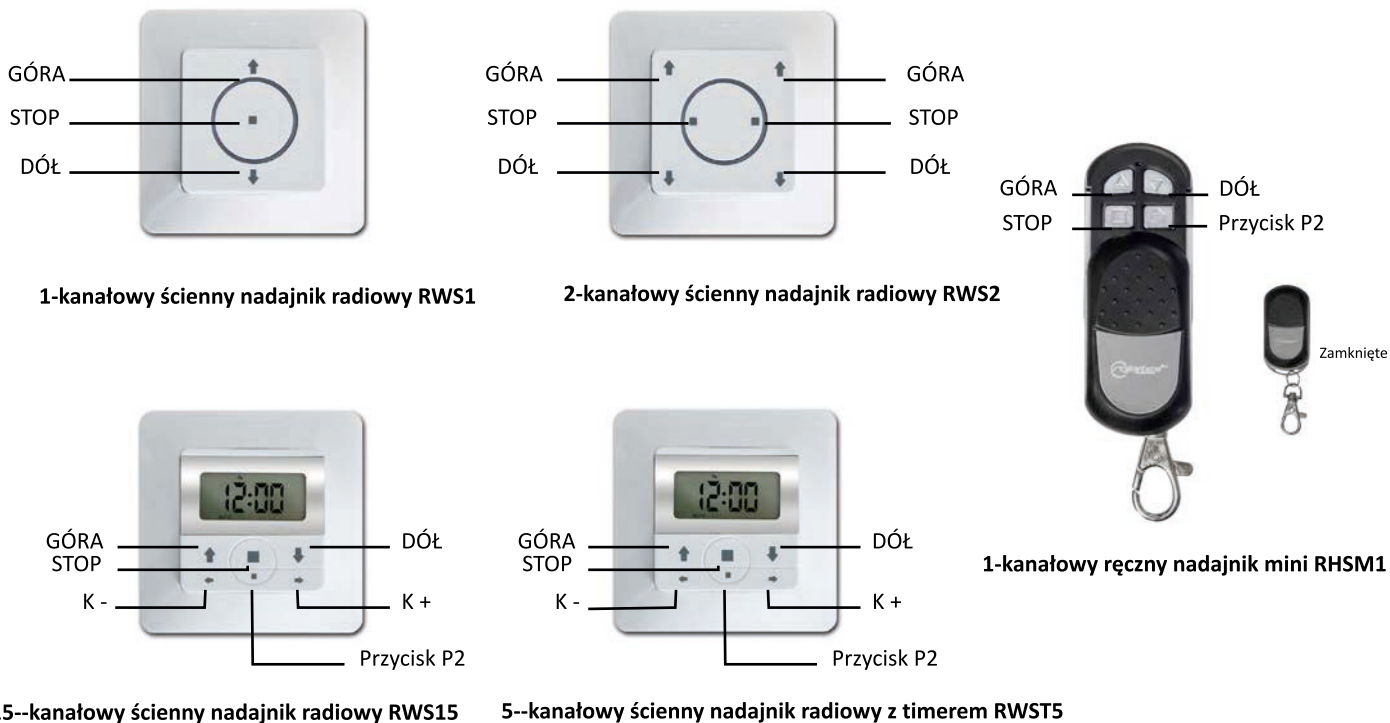

## Ustawienia

### 1. Zaprogramowanie kodu radiowego

Wszystkie wymienione poniżej funkcje zostały przedstawione na kanale A odbiornika radiowego RWE2. Funkcje te są również możliwe na kanale B odbiornika radiowego i programowanie przebiega w ten sam sposób. Każdy przycisk musi być naciśnięty w ciągu 10 sekund.

W przeciwnym razie system opuści automatycznie tryb programowania. Ważne: Odbiornik (RWE2) może zakodować 20 kanałów z nadajnika ręcznego lub ściennego. Jeden kanał nadajnika ręcznego lub ściennego może kontrolować 20 odbiorników.

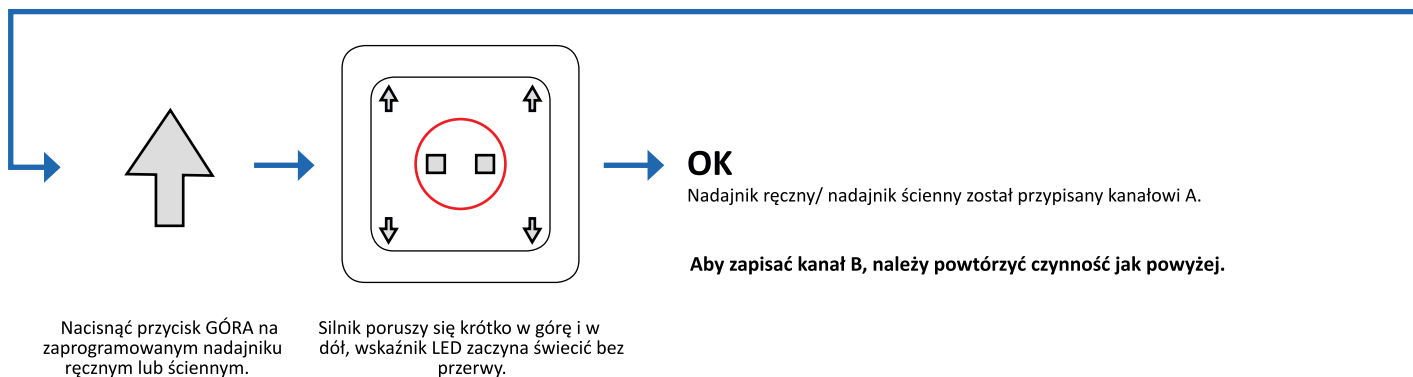
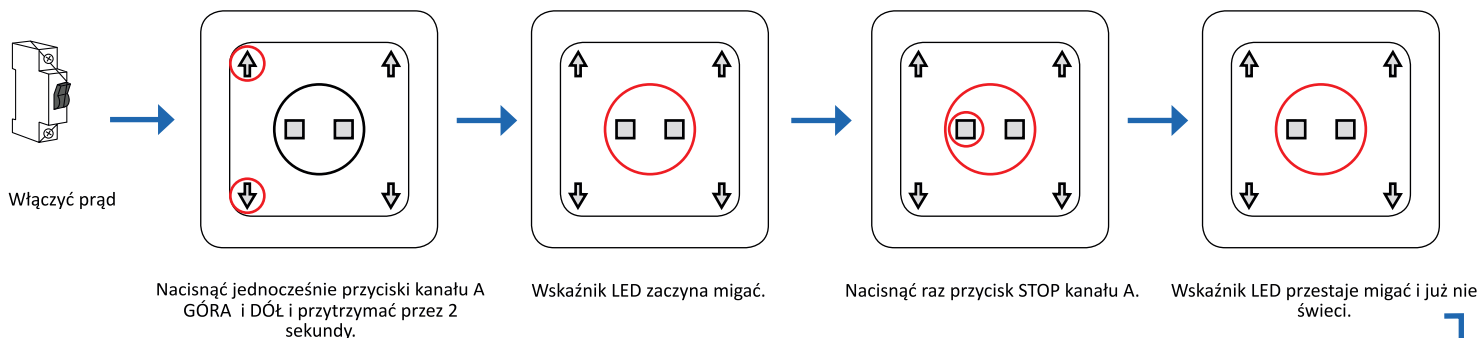

### 2. Usuwanie pojedynczego nadajnika ręcznego lub ściennego.

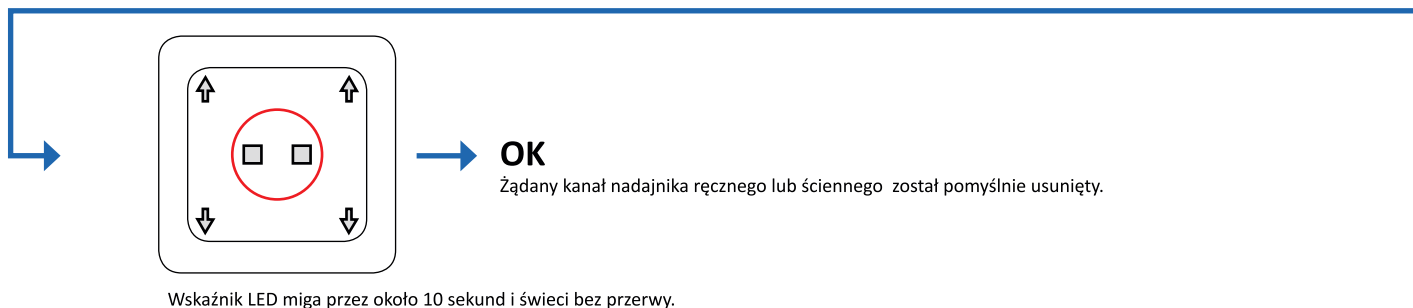
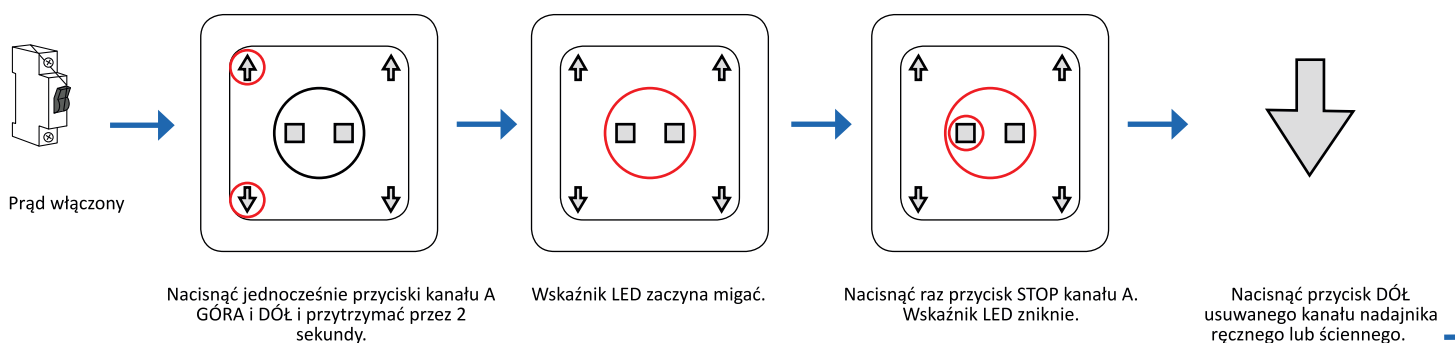



## Ustawienia

### 3. Ustawienia trybu krokowego.

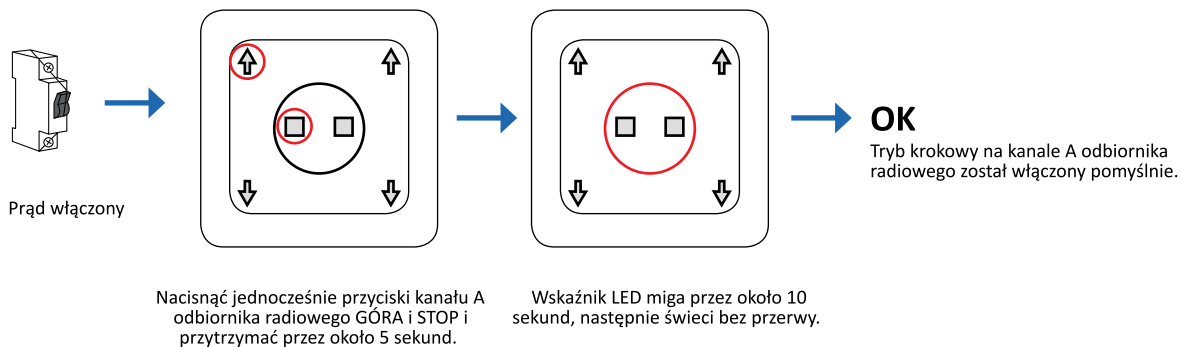

Aby wyłączyć tryb krokowy na kanale A odbiornika radiowego, należy powtórzyć czynność.

### 4. Usuwanie wszystkich nadajników ręcznych i ściennych

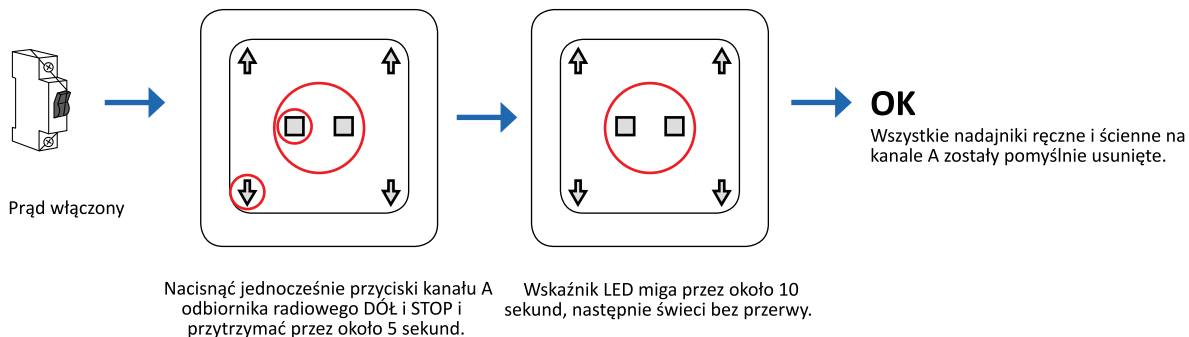

### 5. Zmiana kierunku obrotu

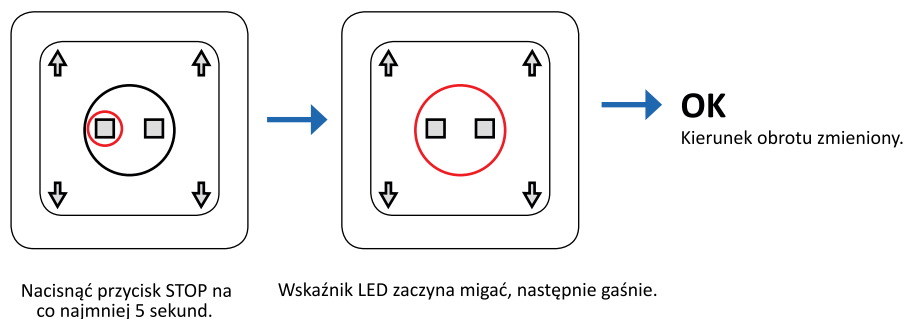

## Informacje kontaktowe

- GB An English manual can be downloaded at  
<http://www.rojaflex.com/en/manuals>
- F Vous trouverez des instructions en français sur  
<http://www.rojaflex.com/fr/instructions>
- I Una guida in italiano è disponibile alla pagina  
<http://www.rojaflex.com/it/guida>
- E Encontrará un manual en idioma español en  
<http://www.rojaflex.com/es/manual>
- NL Een handleiding in Nederlands kan u vinden op  
<http://www.rojaflex.com/ne/handleiding>
- PL Instrukcja w języku polskim znajduje się na stronie  
<http://www.rojaflex.com/pl/instrukcje>
- TR Türkçe kılavuzu <http://www.rojaflex.com/tr/kilavuzu>  
adresinde bulabilirsiniz



jest marką wprowadzoną przez Schoenberger  
Germany Enterprises GmbH & Co. KG

Zechstraße 1-7  
82069 Hohenschäftlarn

Tel.: 0 800/ 77 777 81  
Fax: 0 800/ 77 777 82

[info@rojaflex.com](mailto:info@rojaflex.com)

[www.rojaflex.com](http://www.rojaflex.com)

Zastrzegamy sobie prawo do zmian technicznych i do błędów w druku